

## 競技上の諸注意

1. 登録競技者は競技登録証を必ず携帯し、主催者または主管者から求められた際には、これを提示しなければならない。
2. 顧問または学校長が認めた引率責任者がいない場合には試合は開始できない。また、開始予定時刻を15分過ぎた時点で棄権とみなす。
3. 組み合わせ番号の若いチームが白いユニフォームを着用し、ベンチはオフィシャル席に向かって右側を使用すること。
4. チーム編成（ベンチ入り）は、コーチ1、アシスタントコーチ1、マネージャー1、選手15名以内とする。
5. 鳴り物を使用しての応援は禁止する。またフロア内でのメガホンの使用も禁止する。
6. メンバー表は第1試合については試合開始15分前までに、それ以降は前のゲームのハーフタイムにオフィシャル席に提出すること。
7. オフィシャルの割り当てを確認し、確実に行うこと。第1試合は15分前、第2試合以降は10分前までに全員テーブルにつくこと。オフィシャルを行わなかった場合は、当該チームのゲームを没収試合にする場合もある。
8. 屋外でウォーミングアップ等を行う場合は、必ず屋外用のシューズに履き替えて行うこと。
9. 会場で許可された場所以外には立ち入らないこと。また、万一会場の備品等を破損した場合は、直ちにコート主任に届け出ること。
10. 会場により試合開始時間が異なる場合があるので、日程表を確認し注意すること。なお、**会場の開場時間は原則第一試合の1時間前です。**
11. ゴミは各チームで責任を持って持ち帰ること。また、最終試合のチームは会場の片付け、清掃を行ってから解散すること。
12. 貴重品や各自の持ち物（外履きなども）は、チームまたは個人で責任を持って管理すること。
13. **各会場とも、駐車場のスペースがないため、応援の方の自動車での来校は固くお断りいたします。**

平成28年度 神奈川県高等学校バスケットボール新人大会 南支部予選

男子

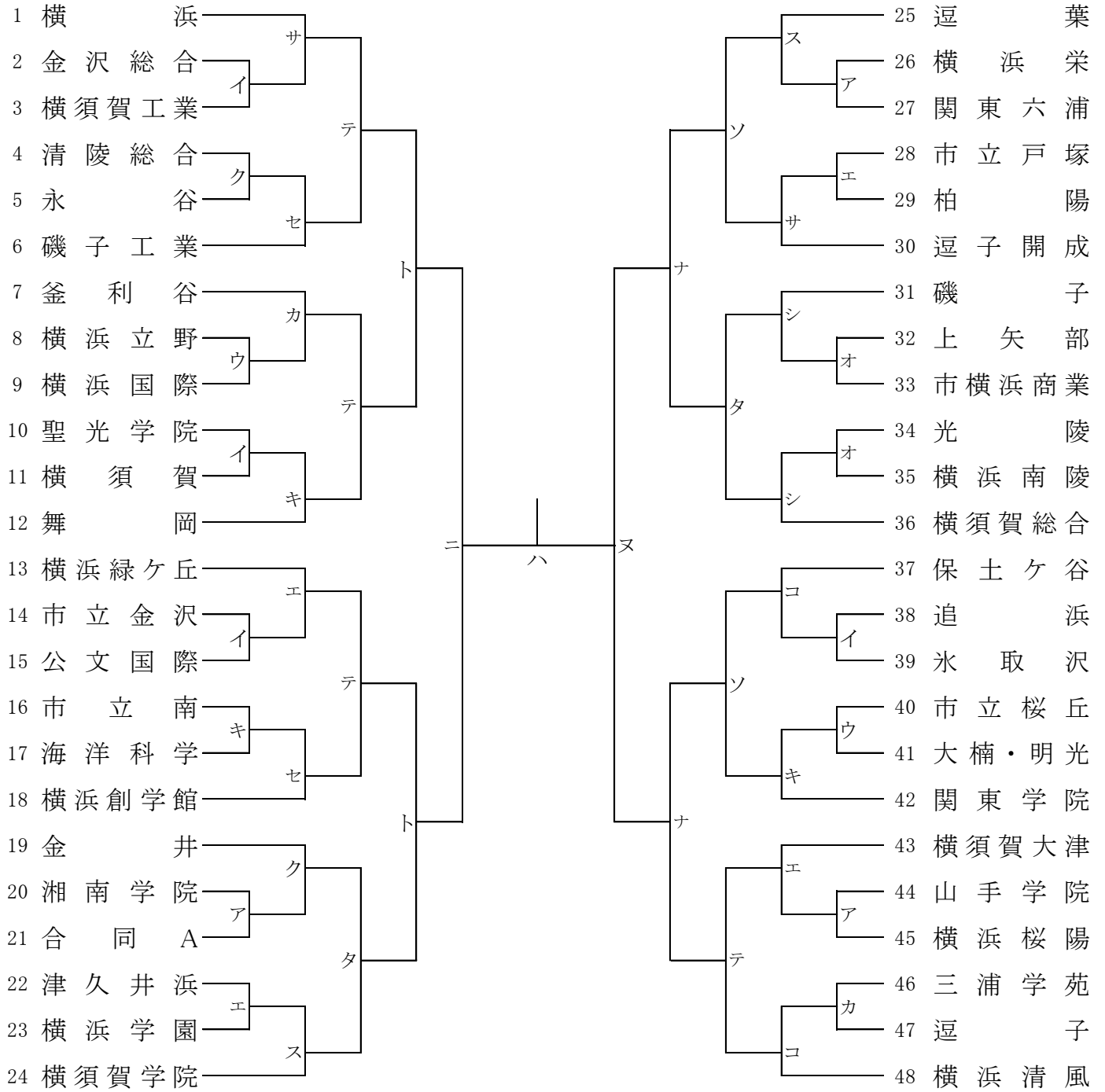

合同A: 県商工+三浦臨海

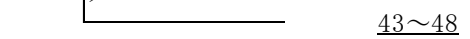
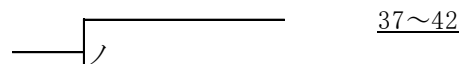
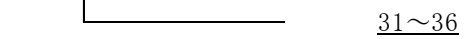
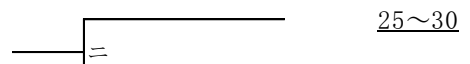
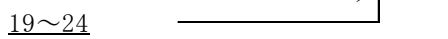
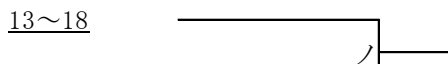
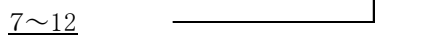
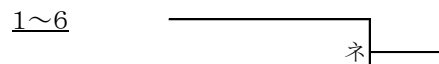

平成28年度 神奈川県高等学校バスケットボール新人大会 南支部予選

女子

県大会直接出場:横須賀大津

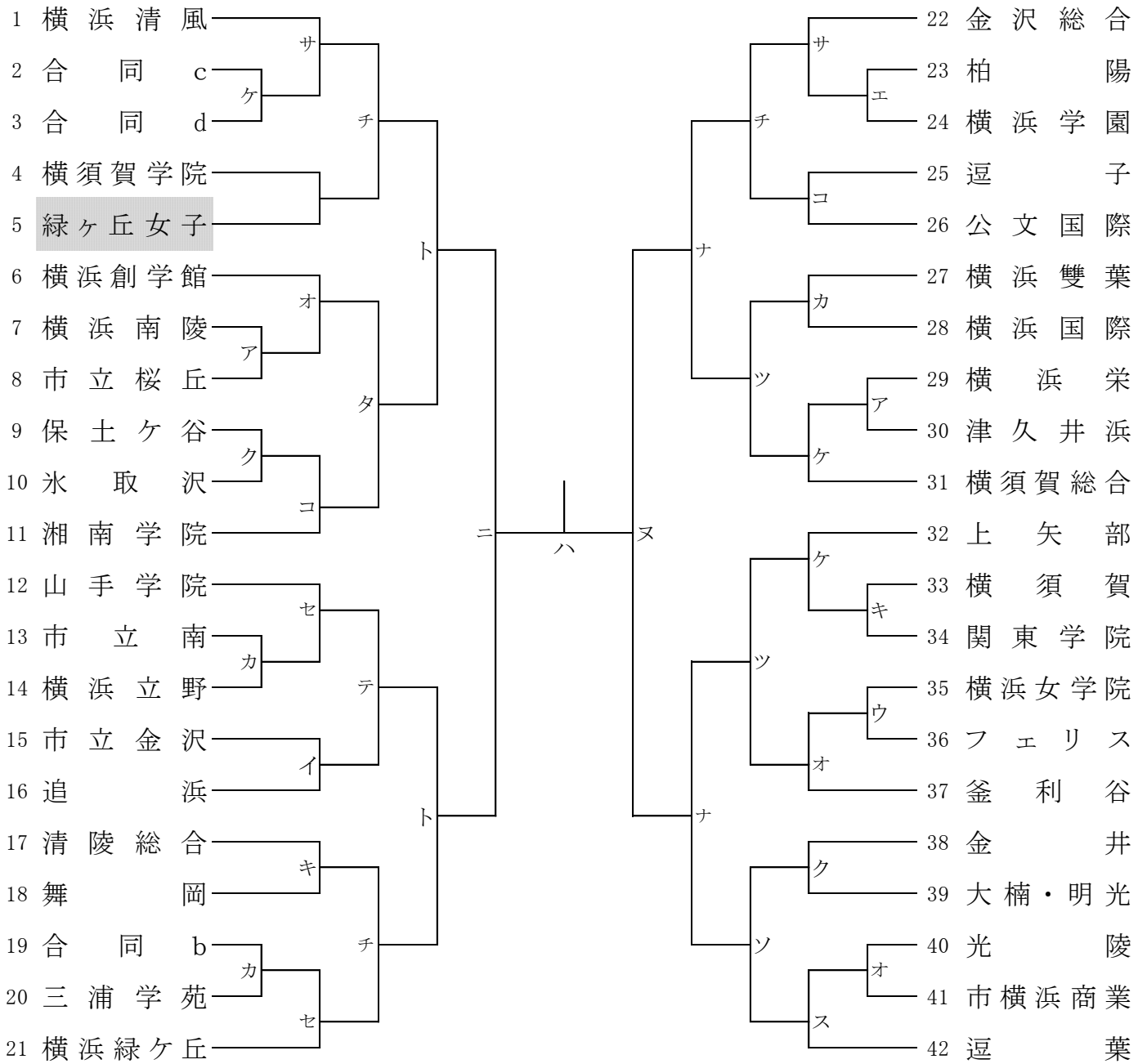

合同b: 藤沢清流+横浜桜陽

合同c: 永谷+磯子+みなと総合

合同d: 青学英和+関東六浦+三浦臨海

のチームは抽選後棄権

1~5



6~11

12~16

17~21

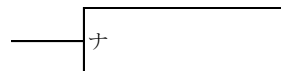
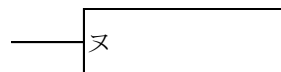

22~26

27~31

32~37

38~42

平成28年度 神奈川県高等学校バスケットボール新人大会 南支部予選会 日程表

NO.1

ア	11/3(木)		横浜栄高校			主任:服部			
	No.	時間				T. O			
1	10:00	m	26	横浜栄	-	27	関東六浦	m	湘南学院
2	11:30	f	29	横浜栄	-	30	津久井浜	f	横浜南陵
3	13:00	m	20	湘南学院	-	21	合同A	m	関東六浦
4	14:30	f	7	横浜南陵	-	8	市立桜丘	f	津久井浜
5	16:00	m	44	山手学院	-	45	横浜桜陽	m	合同A

イ	11/3(木)		追浜高校				主任:堀池		
	No.	時間					T. O		
1	10:00	m	38	追浜	-	39	氷取沢	m	市立金沢
2	11:30	f	15	市立金沢	-	16	追浜	m	聖光学院
3	13:00	m	14	市立金沢	-	15	公文国際	m	氷取沢
4	14:30	m	10	聖光学院	-	11	横須賀	f	市立金沢
5	16:00	m	2	金沢総合	-	3	横須賀工業	m	公文国際

ウ	11/5(土)		大楠高校			主任:輪湖			
	No.	時間				T. O			
1	12:30	m	40	市立桜丘	-	41	大楠・明光	f	フェリス
2	14:00	m	8	横浜立野	-	9	横浜国際	m	市立桜丘
3	15:30	f	35	横浜女学院	-	36	フェリス	m	横浜国際

エ	11/6(日)		横須賀大津高校			主任:沖田			
	No.	時間				T. O			
1	10:00	m	43	横須賀大津	-	44・45	m	横浜緑ヶ丘	
2	11:30	f	23	柏陽	-	24	横浜学園	m	津久井浜
3	13:00	m	13	横浜緑ヶ丘	-	14・15	m	44・45	
4	14:30	m	22	津久井浜	-	23	横浜学園	f	柏陽
5	16:00	m	28	市立戸塚	-	29	柏陽	m	14・15

オ	11/6(日)		市横浜商業高校				主任:山下		
	No.	時間					T. O		
1	10:00	f	40	光陵	-	41	市横浜商業	f	横浜創学館
2	11:30	m	32	上矢部	-	33	市横浜商業	m	横浜南陵
3	13:00	f	6	横浜創学館	-	7・8	f	光陵	
4	14:30	m	34	光陵	-	35	横浜南陵	m	上矢部
5	16:00	f	35・36	-	37	釜利谷	f	7・8	

カ	11/6(日)		三浦学苑高校			主任:濱本			
	No.	時間				T. O			
1	10:00	f	19	合同b	-	20	三浦学苑	f	横浜立野
2	11:30	m	46	三浦学苑	-	47	逗子	m	釜利谷
3	13:00	f	13	市立南	-	14	横浜立野	f	合同b
4	14:30	m	7	釜利谷	-	8・9	m	逗子	
5	16:00	f	27	横浜雙葉	-	28	横浜国際	f	市立南

キ	11/6(日)		舞岡高校				主任:安富		
	No.	時間					T. O		
1	10:00	m	10・11	-	12	舞岡	m	市立南	
2	11:30	f	17	清陵総合	-	18	舞岡	f	横須賀
3	13:00	m	16	市立南	-	17	海洋科学	m	10・11
4	14:30	f	33	横須賀	-	34	関東学院	f	清陵総合
5	16:00	m	40・41	-	42	関東学院	m	海洋科学	

ク	11/6(日)		金井高校			主任:中野			
	No.	時間				T. O			
1	10:00	f	38	金井	-	39	大楠・明光	f	保土ヶ谷
2	11:30	m	19	金井	-	20・21	m	清陵総合	
3	13:00	f	9	保土ヶ谷	-	10	氷取沢	f	大楠・明光
4	14:30	m	4	清陵総合	-	5	永谷	m	20・21

ク	11/12(土)		横須賀高校			主任:松本			
	No.	時間				T. O			
1	13:00	f	32	上矢部	-	33・34	f	合同c	
2	14:30	f	29・30	-	31	横須賀総合	f	上矢部	
3	16:00	f	2	合同c	-	3	合同d	f	29・30

コ	11/13(日)		保土ヶ谷高校			主任:大塚			
	No.	時間				T. O			
1	10:00	f	9・10	-	11	湘南学院	f	公文国際	
2	11:30	m	37	保土ヶ谷	-	38・39	m	横浜清風	
3	13:00	f	25	逗子	-	26	公文国際	f	湘南学院
4	14:30	m	46・47	-	48	横浜清風	m	38・39	

サ	11/13(日)		金沢総合高校				主任:今	
	No.	時間					T. O	
1	10:00	f	22	金沢総合	-	23・24	f	横浜清風
2	11:30	m	28・29	-	30	逗子開成	m	横浜
3	13:00	f	1	横浜清風	-	2・3	f	23・24
4	14:30	m	1	横浜	-	2・3	m	28・29

シ	11/13(日)		横須賀学院高校 Aコート			主任:和喜多		
	No.	時間				T. O		
1	10:00	m	31	磯子	-	32・33	m	横須賀総合
3	13:00	m	34・35	-	36	横須賀総合	m	32・33

ス	11/13(日)		横須賀学院高校 Bコート				主任:古原	
	No.	時間					T. O	
1	10:00	m	25	逗葉	-	26・27	m	22・23
2	11:30	f	40・41	-	42	逗葉	m	26・27
3	13:00	m	22・23	-	24	横須賀学院	f	逗葉

セ	11/13(日)		磯子工業高校		主任:上野	
No.	時間				T. O	
1	10:00	m	16・17	—	18 横浜創学館	m 4・5
2	11:30	f	12 山手学院	—	13・14	f 横浜緑ヶ丘
3	13:00	m	4・5	—	6 磯子工業	m 横浜創学館
4	14:30	f	19・20	—	21 横浜緑ヶ丘	f 13・14

ソ	11/19(土)		市立桜丘高校 Aコート		主任:服部	
No.	時間				T. O	
1	13:00	m	37~39	—	40~42	m 25~27
2	14:30	f	38・39	—	40~42	m 37~39
3	16:00	m	25~27	—	28~30	f 38・39

チ	11/19(土)		横浜雙葉高校 Aコート		主任:仲野	
No.	時間				T. O	
1	13:00	f	1~3	—	4・5	f 22~24
2	14:30	f	17・18	—	19~21	f 1~3
3	16:00	f	22~24	—	25・26	f 17・18

※2試合目のT.O.に注意してください

テ	11/20(日)		横浜立野高校		主任:千葉	
No.	時間				T. O	
1	10:00	f	12~14	—	15・16	m 16~18
2	11:30	m	7~9	—	10~12	m 46~48
3	13:00	m	13~15	—	16~18	f 15・16
4	14:30	m	43~45	—	46~48	m 10~12
5	16:00	m	1~3	—	4~6	m 13~15

ト	11/23(水)		横浜緑ヶ丘高校		主任:進藤	
No.	時間				T. O	
1	10:00	f	<u>12~16</u>	—	<u>17~21</u>	m 19~24
2	11:30	f	1~5	—	6~11	f 12~16
3	13:00	m	13~18	—	19~24	m 1~6
4	14:30	f	12~16	—	17~21	f <u>12~16</u>
5	16:00	m	1~6	—	7~12	f 1~5

ニ	11/26(土)		横須賀総合高校 Aコート		主任:島山	
No.	時間				T. O	
1	13:00	m	<u>25~30</u>		<u>31~36</u>	f 12~21
2	14:30	m	1~12	—	13~24	m <u>25~30</u>
3	16:00	f	1~11	—	12~21	m 1~12

ネ	11/27(日)		湘南学院高校 Aコート		主任:石橋	
No.	時間				T. O	
1	10:00	f	<u>1~5</u>	—	<u>6~11</u>	f 1~21
2	11:30	m	<u>1~6</u>	—	<u>7~12</u>	m 1~24

ハ	11/27(日)		湘南学院高校 メインコート		主任:石橋	
No.	時間				T. O	
1	13:30	f	1~21	—	22~42	f A1負
2	15:00	m	1~24	—	25~48	m A2負

タ	11/19(土)		市立桜丘高校 Bコート		主任:服部	
No.	時間				T. O	
1	13:00	m	31~33	—	34~36	m 19~21
2	14:30	f	6~8	—	9~11	m 31~33
3	16:00	m	19~21	—	22~24	f 9~11

ツ	11/19(土)		横浜雙葉高校 Bコート		主任:仲野	
No.	時間				T. O	
1	14:30	f	27・28	—	29~31	f 4・5
2	16:00	f	32~34	—	35~37	f 29~31

ナ	11/23(水)		逗葉高校		主任:山仲	
No.	時間				T. O	
1	10:00	f	<u>32~37</u>	—	<u>38~42</u>	m 25~30
2	11:30	f	32~37	—	38~42	f 22~26
3	13:00	m	25~30	—	31~36	m 43~48
4	14:30	f	22~26	—	27~31	f <u>32~37</u>
5	16:00	m	37~42	—	43~48	m 31~36

ヌ	11/26(土)		横須賀総合高校 Bコート		主任:河野	
No.	時間				T. O	
1	13:00	f	<u>22~26</u>		<u>27~31</u>	f 32~42
2	14:30	m	25~36	—	37~48	f <u>22~26</u>
3	16:00	f	22~31	—	32~42	m 37~48

ノ	11/27(日)		湘南学院高校 Bコート		主任:石橋	
No.	時間				T. O	
1	10:00	m	<u>13~18</u>	—	<u>19~24</u>	f 22~42
2	11:30	m	<u>37~42</u>	—	<u>43~48</u>	m 25~48

※下線は敗者を表します。  
 ※勝ち上がりにより、T. Oを変更する可能性があります。  
 ※会場により、試合開始時間が異なりますので、注意してください。

平成28年度 神奈川県高等学校バスケットボール新人大会 北支部予選

男子

県大会直接出場校

東海大相模

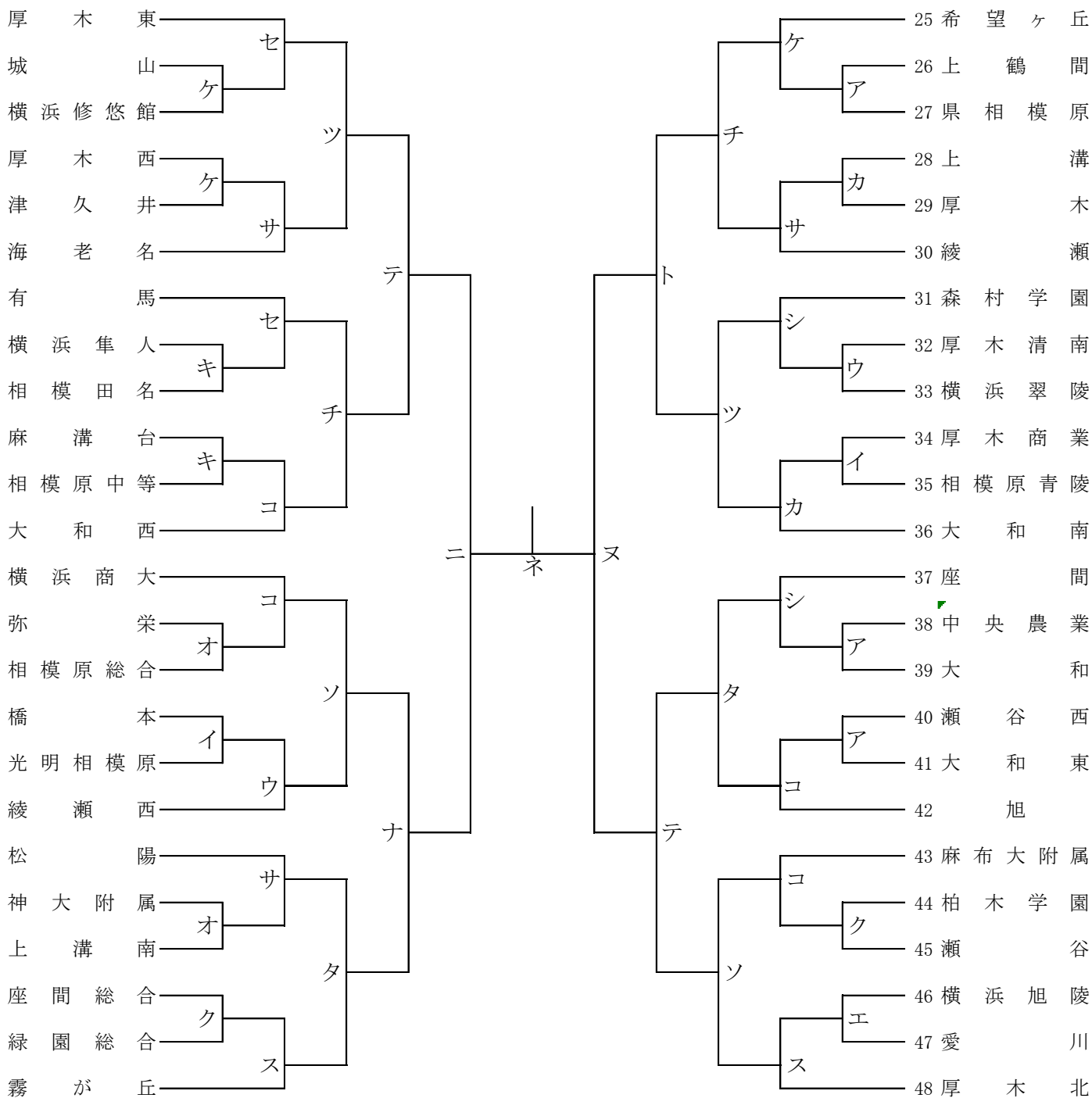

1~6



7~12

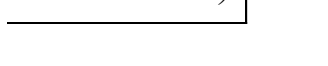

13~18

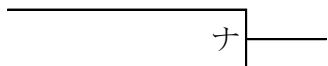

19~24

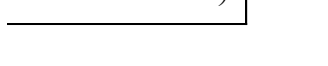

25~30

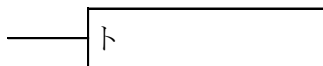

31~36

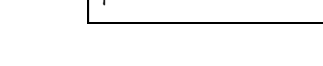

37~42

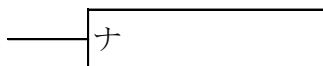

43~48

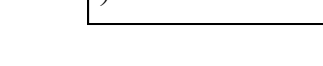

平成28年度 神奈川県高等学校バスケットボール新人大会 北支部予選

女子

県大会直接出場

旭

海老名

相模女子大

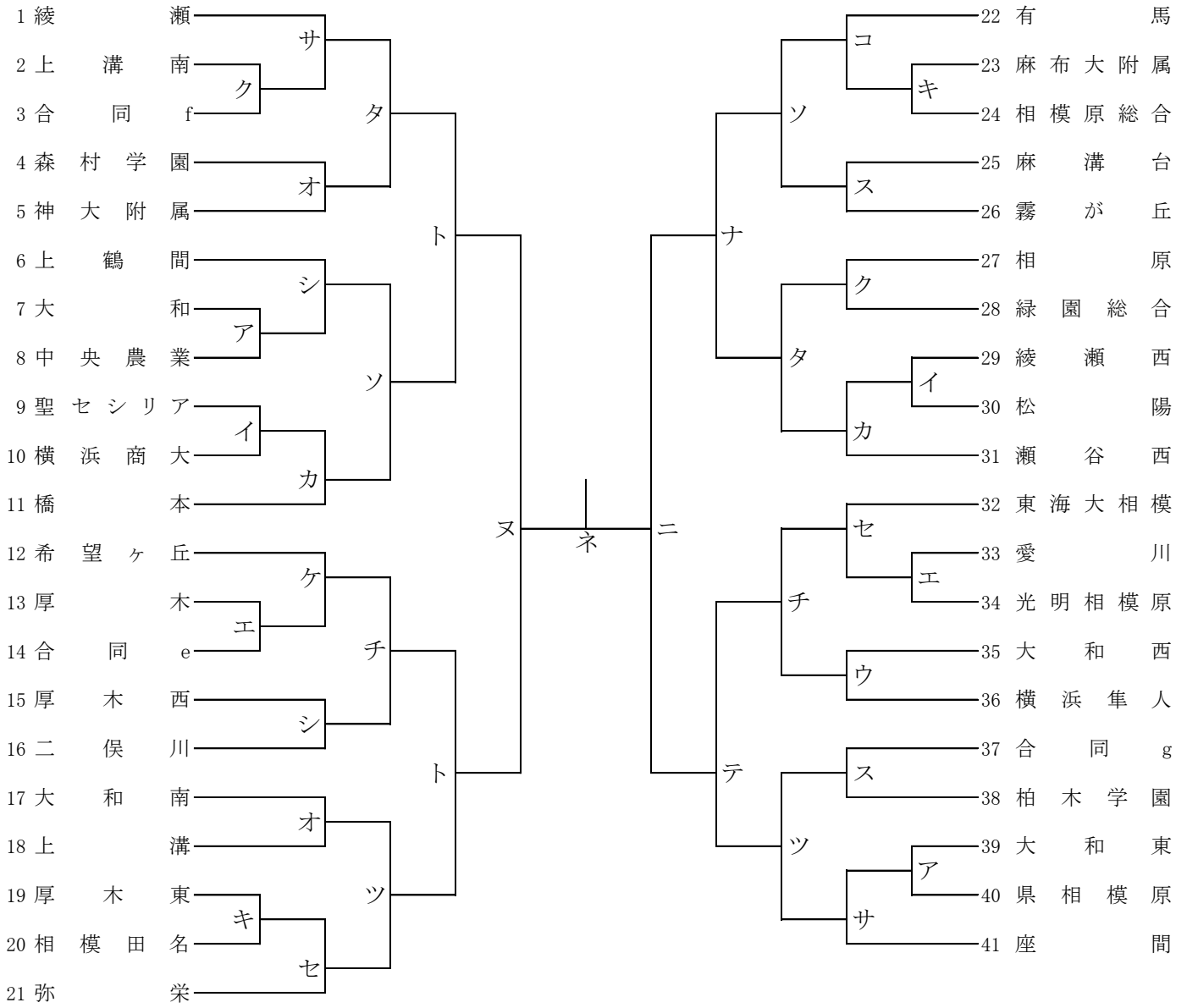

合同e : 城山+座間総合+厚木北

合同f : 相模原中等+瀬谷+富士見丘

合同g : 横浜翠陵+横浜旭陵

1~5



6~11

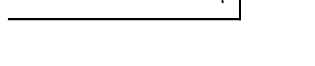

12~16

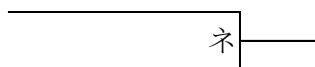

17~21

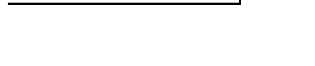

22~26

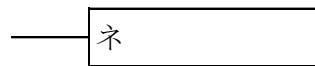

27~31

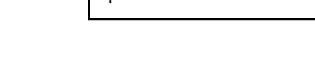

32~36

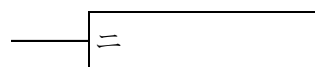

37~41

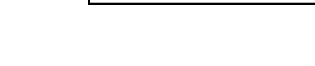

平成28年度 神奈川県高等学校バスケットボール新人大会 北支部予選 日程表

NO. 1

ア		11/3(木)		大和東高校				主任:友山	
No.	時間					T. O			
1	9:30	m	38	中央農業	-	39	大和	m	瀬谷西
2	11:00	f	39	大和東	-	40	県相模原	f	大和
3	12:30	m	40	瀬谷西	-	41	大和東	m	県相模原
4	14:00	f	7	大和	-	8	中央農業	f	県相模原
5	15:30	m	26	上鶴間	-	27	県相模原	m	大和東

イ		11/3(木)		相模原青陵高校				主任:神谷	
No.	時間					T. O			
1	9:30	m	34	厚木商業	-	35	相模原青陵	m	光明相模原
2	11:00	f	29	綾瀬西	-	30	松陽	f	横浜商大
3	12:30	m	16	橋本	-	17	光明相模原	m	厚木商業
4	14:00	f	9	聖セシリア	-	10	横浜商大	f	松陽

ウ		11/5(土)		厚木清南高校				主任:沼田	
No.	時間					T. O			
1	13:00	m	32	厚木清南	-	33	横浜翠陵	m	綾瀬西
2	14:30	f	35	大和西	-	36	横浜隼人	m	横浜翠陵
3	16:00	m		16・17	-	18	綾瀬西	f	横浜隼人

エ		11/5(土)		愛川高校				主任:上田	
No.	時間					T. O			
1	13:00	f	33	愛川	-	34	光明相模原	f	厚木
2	14:30	m	46	横浜旭陵	-	47	愛川	f	光明相模原
3	16:00	f	13	厚木	-	14	合同e	m	横浜旭陵

オ		11/6(日)		神大附属高校A				主任:大塚	
No.	時間					T. O			
1	9:30	f	4	森村学園	-	5	神大附属	f	上溝
2	11:00	m	20	神大附属	-	21	上溝南	m	弥栄
3	12:30	f	17	大和南	-	18	上溝	f	森村学園
4	14:00	m	14	弥栄	-	15	相模原総合	m	上溝南

カ		11/6(日)		神大附属高校B				主任:大塚	
No.	時間					T. O			
1	9:30	f		9・10	-	11	橋本	f	29・30
2	11:00	m	28	上溝	-	29	厚木	m	34・35
3	12:30	f		29・30	-	31	瀬谷西	f	橋本
4	14:00	m		34・35	-	36	大和南	m	上溝

キ		11/6(日)		相模田名高校				主任:黒川	
No.	時間					T. O			
1	9:30	f	19	厚木東	-	20	相模田名	f	相模原総合
2	11:00	m	8	横浜隼人	-	9	相模田名	m	麻溝台
3	12:30	f	23	麻布大附属	-	24	相模原総合	f	厚木東
4	14:00	m	10	麻溝台	-	11	相模原中等	m	横浜隼人

ク		11/6(日)		緑園総合高校				主任:寺嶋	
No.	時間					T. O			
1	9:30	f	27	相原	-	28	緑園総合	f	上溝南
2	11:00	m	22	座間総合	-	23	緑園総合	m	柏木学園
3	12:30	f	2	上溝南	-	3	合同f	f	相原
4	14:00	m	44	柏木学園	-	45	瀬谷	m	座間総合

ケ		11/6(日)		城山高校				主任:下島	
No.	時間					T. O			
1	9:30	m	2	城山	-	3	横浜修悠館	m	26・27
2	11:00	f	12	希望ヶ丘	-	13・14		m	厚木西
3	12:30	m	25	希望ヶ丘	-	26・27		m	横浜修悠館
4	14:00	m	4	厚木西	-	5	津久井	f	希望ヶ丘

カ		11/6(日)		緑園総合高校				主任:寺嶋	
No.	時間					T. O			
1	9:30	f	27	相原	-	28	緑園総合	f	上溝南
2	11:00	m	22	座間総合	-	23	緑園総合	m	柏木学園
3	12:30	f	2	上溝南	-	3	合同f	f	相原
4	14:00	m	44	柏木学園	-	45	瀬谷	m	座間総合

コ		11/13(日)		麻布大附属高校A				主任:清水	
No.	時間					T. O			
1	9:30	m	43	麻布大附属	-	44・45		m	旭
2	11:00	f	22	有馬	-	23・24		m	横浜商大
3	12:30	m		40・41	-	42	旭	m	44・45
4	14:00	m	13	横浜商大	-	14・15		f	有馬
5	15:30	m		10・11	-	12	大和西	m	40・41

カ		11/13(日)		麻布大附属高校B				主任:清水	
No.	時間					T. O			
1	9:30	m		28・29	-	30	綾瀬	m	20・21
2	11:00	f	1	綾瀬	-	2・3		f	39・40
3	12:30	m	19	松陽	-	20・21		m	28・29
4	14:00	f		39・40	-	41	座間	f	綾瀬
5	15:30	m		4・5	-	6	海老名	m	松陽

シ		11/13(日)		大和高校				主任:太田	
No.	時間					T. O			
1	9:30	m	37	座間	-	38・39		m	32・33
2	11:00	f	6	上鶴間	-	7・8		f	厚木西
3	12:30	m	31	森村学園	-	32・33		m	座間
4	14:00	f	15	厚木西	-	16	二俣川	f	上鶴間

ス		11/13(日)		霧が丘高校				主任:佐々木	
No.	時間					T. O			
1	9:30	m		22・23	-	24	霧が丘	m	46・47
2	11:00	f	25	麻溝台	-	26	霧が丘	f	柏木学園
3	12:30	m		46・47	-	48	厚木北	m	22・23
4	14:00	f	37	合同g	-	38	柏木学園	f	麻溝台

セ		11/13(日)		相模田名高校				主任:黒川	
No.	時間					T. O			
1	9:30	m	1	厚木東	-	2・3		m	有馬
2	11:00	f		19・20	-	21	弥栄	f	東海大相模
3	12:30	m	7	有馬	-	8・9		m	厚木東
4	14:00	f	32	東海大相模	-	33・34		f	弥栄



ソ	11/20(日)		橋本高校			主任:高野	
No.	時間					T. O	
1	9:30	f	6~8	—	9~11	f	22~24
2	11:00	m	43~45	—	46~48	m	13~15
3	12:30	f	22~24	—	25・26	f	6~8
4	14:00	m	13~15	—	16~18	m	46~48

夕	11/20(日)		上溝南高校			主任:柴田	
No.	時間					T. O	
1	9:30	m	19~21	—	22~24	m	37~39
2	11:00	f	27・28	—	29~31	f	4・5
3	12:30	m	37~39	—	40~42	m	22~24
4	14:00	f	1~3	—	4・5	f	29~31

チ	11/20(日)		大和西高校			主任:小林	
No.	時間					T. O	
1	9:30	f	32~34	—	35・36	f	12~14
2	11:00	m	25~27	—	28~30	m	10~12
3	12:30	f	12~14	—	15・16	f	32~34
4	14:00	m	7~9	—	10~12	m	25~27

ツ	11/20(日)		弥栄高校			主任:藤元	
No.	時間					T. O	
1	9:30	f	17・18	—	19~21	f	39~41
2	11:00	m	1~3	—	4~6	m	34~36
3	12:30	f	37・38	—	39~41	f	17・18
4	14:00	m	31~33	—	34~36	m	1~3

テ	11/23(水)		座間高校			主任:岡崎	
No.	時間					T. O	
1	9:30	f	32~36	—	37~41	m	<u>1~6</u>
2	11:00	m	37~42	—	43~48	m	1~6
3	12:30	m	<u>1~6</u>	—	<u>7~12</u>	f	37~41
4	14:00	m	1~6	—	7~12	m	43~48

ト	11/23(水)		希望が丘高校			主任:大庭	
No.	時間					T. O	
1	9:30	f	12~16	—	17~21	m	<u>31~36</u>
2	11:00	m	25~30	—	31~36	f	1~5
3	12:30	m	<u>25~30</u>	—	<u>31~36</u>	f	17~21
4	14:00	f	1~5	—	6~11	m	31~36

ナ	11/23(水)		瀬谷西高校			主任:阿部	
No.	時間					T. O	
1	9:30	m	<u>13~18</u>	—	<u>19~24</u>	m	43~48
2	11:00	m	13~18	—	19~24	f	22~26
3	12:30	m	<u>37~42</u>	—	<u>43~48</u>	m	<u>13~18</u>
4	14:00	f	22~26	—	27~31	m	13~18

ニ	11/26(土)		海老名高校			主任:鶴田	
No.	時間					T. O	
1	13:00	f	22~31	—	32~41	f	<u>32~36</u>
2	14:30	m	1~12	—	13~24	f	22~31
3	16:00	f	<u>32~36</u>	—	<u>37~41</u>	m	1~12

ヌ	11/26(土)		弥栄高校			主任:藤元	
No.	時間					T. O	
1	14:00	f	1~11	—	12~21	2の両チーム	
2	16:00	m	25~36	—	37~48	f	1~11

ネ	11/27(日)		海老名高校			主任:鶴田	
No.	時間					T. O	
1	9:00	f	<u>1~5</u>	—	<u>6~11</u>	f	<u>22~26</u>
2	10:30	f	<u>12~16</u>	—	<u>17~21</u>	f	1~21
3	12:00	f	<u>22~26</u>	—	<u>27~31</u>	f	<u>6~11</u>
4	13:30	f	女子決勝			f	<u>17~21</u>
5	15:00	m	男子決勝			f	<u>27~31</u>

注意

※TOは試合の勝ちあがりによって変更することがあります。

※下線は敗者を表します。